

NOVÝ MODEL DACIA SANDERO SANDERO STEPWAY



DACIA



DACIA

STEPWAY

SANDERO STEPWAY

VYŽARUJÚCI ŠTÝL SUV

Nový model SANDERO Stepway už pri letmom pohľade evokuje pocit slobody. Jeho dynamický predný panel, robustné disky kolies, nové ochranné prvky karosérie a vyššia svetlá výška mu prepožičiavajú energický a odvážny štýl skutočného crossoveru. Jeho nové svetlá so svetelným podpisom v tvare písmena Y rozširujú prednú časť a svetlomety s technológiou LED zaisťujú lepšiu viditeľnosť. Vždy dobrodruh – v meste i mimo neho – jeho modulárne strešné lyžiny ponúkajú najrôznejšie možnosti pre vaše voľnočasové aktivity.



NASTÚPTE HNEĎ TERAZ

Nastúpte do vnútra a prezrite si nepochybne moderný vzhľad nového priestoru pre cestujúcich. Elegantný štýl interiéru so všetkou technológiou, ktorú by ste mohli potrebovať: praktická a zábavná konektivita s ovládaním prostredníctvom 8" dotykovej obrazovky, pomocou ktorej môžete tiež spravovať svoje obľúbené aplikácie s využitím zrkadlenia smartfónu. Praktické ovládacie prvky v dosahu rúk vám umožňujú neuveriteľne jednoduchý prístup ku všetkým funkciám. Model SANDERO Stepway teraz okrem dobre známej praktickosti a pohodlia prináša funkčný dizajn

a praktické technológie: čalúnená palubná doska a výplne dverí, chrómované ozdobné prvky s oranžovými detailmi, elektronická parkovacia brzda s vysokou stredovou konzolou a úložný priestor v laktovej opierke. Prepracovaná bola tiež celá zadná časť kabíny, kde cestujúci nájdu oveľa viac miesta, a to hlavne v oblasti nôh. Organizáciu interiéru ďalej vylepšujú početné úložné priestory a odkladacie priehradky vrátane tých uzatvárateľných. Je len jedna oblasť, v ktorej vám vozidlo SANDERO Stepway nikdy nemôže veci uľahčiť: rozhodovanie, kam pôjdete.





DACIA

25° 10:15
Radio
Media
Phone
Vehicle
Nav
Smartphone integration
settings

1234 km
25°C

22.5°C



PRIJMITE ZA SVOJ JEHO ELEGANTNÝ ŠTÝL

Cenovo dostupný neznamena byť pokrokový. Obdivujte plne prepracovaný štýl nového modelu SANDERO. Elegantný, osobitý a výkonný. Predné a zadné svetlá s technológiou LED a svetelným podpisom v tvare písmena Y spájajú funkčnosť a moderný dizajn. Výrazná čelná maska a mriežka chladiča v tvare plástu prepožičiavajú prednej časti osobitý charakter. Veľký dôraz bol kladený na detaily,

ktoré sú štýlové a zároveň praktické, ako napríklad výrazné blatníky karosérie, prepracované vonkajšie kľučky dverí alebo integrované hmlové svetlomety v prednom nárazníku. Príďte sa podrobne zoznámiť s novým modelom SANDERO a začnite si svoj každodenný život užívať ešte viac.



DACIA SANDERO

TO PODSTATNÉ JE NA DOSAH

Svet okolo nás sa mení a menia sa aj vaše potreby. Nové SANDERO sa tiež zmenilo, ale len k lepšiemu: vyšší komfort, kvalitnejšie materiály, prepracovaný dizajn a používateľsky prívetivé technológie. Nemusíte hľadať, kam ste dali kľúče od vozidla. Handsfree kartu Dacia, s funkciou bezkľúčového odomykania a štartovania, stačí mať len pri sebe, a keď sadáte do vozidla, máte pocit, že vstupujete do moderného a príjemného prostredia. Jeho nová panoramatická palubná doska vyžaruje eleganciu a vďaka natočeniu smerom k vodičovi umožňuje prístup ku

všetkým funkciám: nové intuitívne ovládacie prvky systému kúrenia a klimatizácie, vstavaná 8" obrazovka s navigáciou a funkciou zrkadlenia smartfónu. Obrazovka tiež môže byť vybavená systémom, ktorý vďaka predným a zadným parkovacím senzorom spolu so zadnou kamerou monitoruje okolie vášho vozidla a včas vás vystríha pred prekážkou, aby vaše parkovanie dopadlo vždy na jednotku. Zameranie sa na to podstatné je v prípade nového modelu SANDERO veľmi príjemným zážitkom.





DACIA

25° 10:15

Radio

Media

Phone

Vehicle

Nav

Smartphone integration

settings

22.0

PRIESTOR PRE KAŽDÚ CESTU

Nové modely SANDERO a SANDERO Stepway sa vedia dokonale prispôbiť vášmu štýlu života. Oba prichádzajú s mnohými praktickými úložnými priestormi, ktoré vyhovujú všetkým vašim potrebám: držiak nápojov, úložné priestory vo dverách, uzatvorená odkladacia schránka a praktická stredová konzola na drobnosti. Majú dostatok priestoru vďaka veľkému batožinovému priestoru a sklopným zadným

sedadlám. Ideálne pre veľké náklady. Väčší priestor pre nohy i ramená zadných cestujúcich zaisťujú dokonalé pohodlie všetkým tak na krátkych, ako aj na dlhých cestách. Priestranný a prívetivý interiér sú spoločné vlastnosti oboch nových modelov SANDERO a SANDERO Stepway.



ROZMERY

DACIA SANDERO

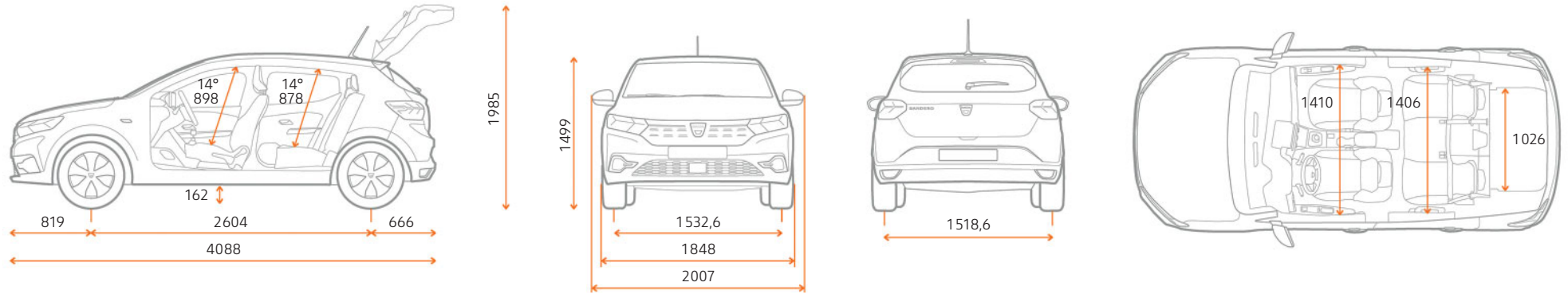

SANDERO STEPWAY

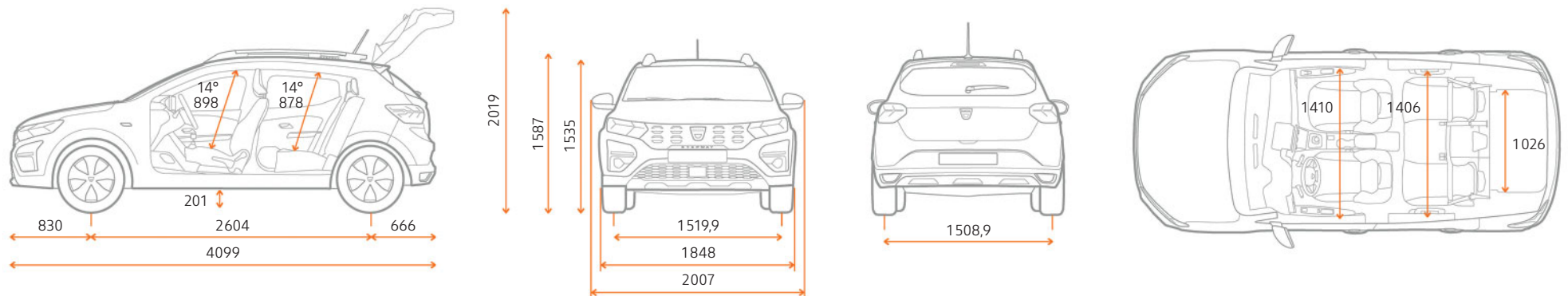

Rozmery v mm.

BEZPEČNOSŤ VŽDY ZARUČENÁ

Pre spoločnosť Dacia nie je nič dôležitejšie, ako neustále zvyšovať bezpečnosť svojich vozidiel, najmä s ohľadom na ich používateľov. Systém aktívneho núdzového brzdenia (AEBS), asistent rozjazdu do kopca, šesť štandardne inštalovaných airbagov

a systém sledovania mŕtveho uhla vám pomôžu k ešte väčšej bezpečnosti. Nové modely Dacia SANDERO a SANDERO Stepway poskytujú všetko, čo potrebujete na uvoľnenú jazdu bez stresu.

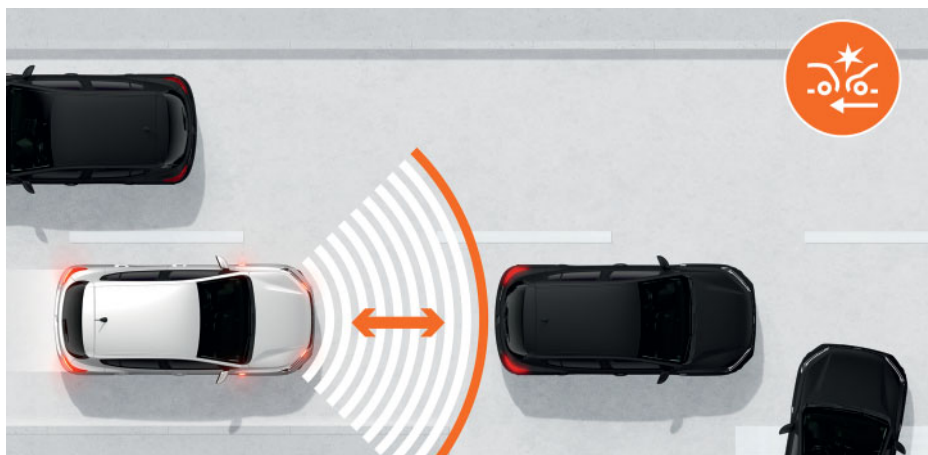

Systém aktívneho núdzového brzdenia (AEBS – Active Emergency Braking System): Niekedy nestačí byť koncentrovaný a mať dobré reakcie. Na nový model SANDERO sa môžete spoľahnúť. Systém deteguje nebezpečie zrážky, a ak nereagujete alebo nereagujete dostatočne, systém začne automaticky brzdiť.

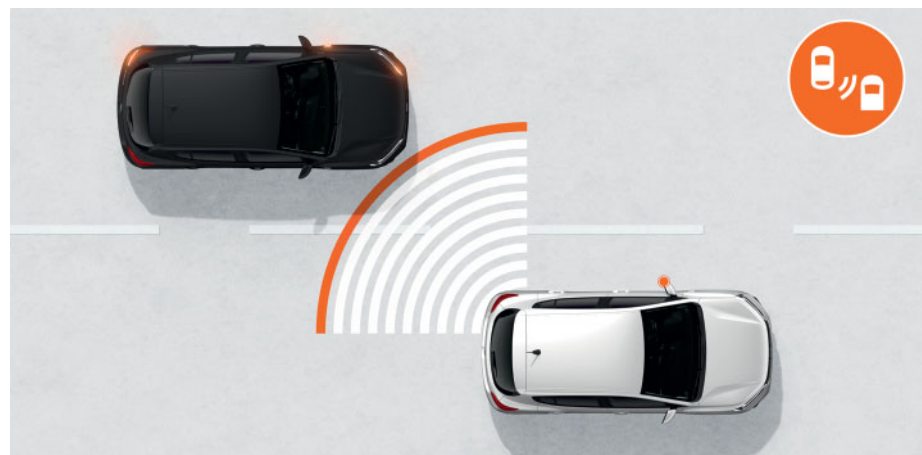

Systém sledovania mŕtveho uhla: Mŕtvy uhol je priestor na stranách vozidla, v ktorom je zvýšené riziko prehladnutia iného vozidla, pretože je mimo zorný uhol spätného zrkadla. Ak sa v tomto priestore pohybuje vozidlo alebo iný objekt, systém vás upozorní kontrolkou integrovanou v spätnom zrkadle.

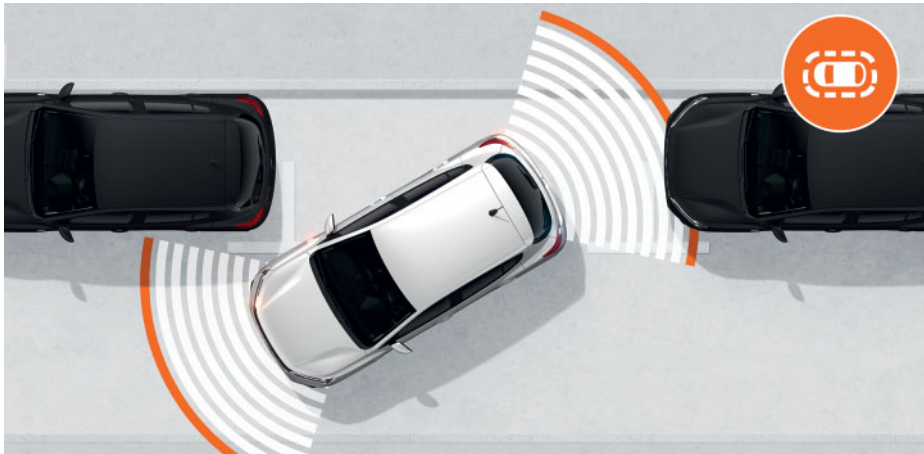

Predné/zadné parkovacie senzory a zadná kamera: V meste sú parkovacie miesta cennou komoditou, dokonca aj tie najtesnejšie. Tento systém vás presvedčí hneď pri prvom použití. Poskytuje zvukové a vizuálne výstrahy v prípade akejkoľvek prekážky pred alebo za vozidlom.



Asistent rozjazdu do kopca: Pri rozjazde do kopca sa nemusíte stresovať. Táto funkcia zabráni pohybu vozidla vzad vo chvíli, keď uvoľníte brzdu, a pomôže vám tak pri plynulom rozjazde. Už si nemusíte pomáhať parkovacou brzdou, manévrovanie s vozidlom sa stáva hračkou.

ŠTANDARDNÉ A VOLITELNÉ PRVKY VÝBAVY

	SANDERO Access	SANDERO Essential	SANDERO Comfort	SANDERO Stepway Essential	SANDERO Stepway Comfort
EXTERIÉR					
Svetelný podpis LED (DRL)	•	•	•	•	•
Automatický systém osvetlenia LED (ALS)	•	•	•	•	•
Predná mriežka	Čierna	Čierna	Chrómovaná	Chrómovaná	Chrómovaná
Predná mriežka s označením „Stepway“	-	-	-	Čierna	Chrómovaná
Predné a zadné nárazníky	Čierne	Vo farbe karosérie	Vo farbe karosérie	Vo farbe karosérie	Vo farbe karosérie
Ochranné kryty nárazníka – vpredu a vzadu – sivé Quartz	-	-	-	•	•
Vonkajšie kľučky dverí	Čierne	Čierne	Vo farbe karosérie	Čierne	Vo farbe karosérie
Vonkajšie spätné zrkadlá	Čierne	Čierne	Vo farbe karosérie	Čierne	Vo farbe karosérie
Pozdĺžne strešné lišty	-	-	-	Čierne	Sivé Quartz
Modulárne pozdĺžne strešné lišty – sivé Quartz	-	-	-	o	•
INTERIÉR					
Rámčeky vetracích otvorov	Čierne	Matne chrómované	Dvakrát matne chrómované	Oranžové Cuivre	Matne chrómované a oranžové Cuivre
Kľučky dverí	Čierne	Čierne	Matne chrómované	Čierne	Matne chrómované
Textilný potah palubnej dosky a lakťových opierok na predných dverách/oranžové obloženie na lakťových opierkach predných dverí	-/-	-/-	•/•	-/-	•/•
Sklopné zadné sedadlo 1/1	•	-	-	-	-
Sklopné zadné sedadlo 1/3 a 2/3	-	•	•	•	•
Kožený volant	-	-	•	-	•
BEZPEČNOSŤ					
ABS (protiblokovací systém brzd) a EBA (asistent núdzového brzdenia)	•	•	•	•	•
Aktívny systém núdzového brzdenia (AEBS)	•	•	•	•	•
ESP (elektronická kontrola stability) + HSA (asistent rozjazdu do kopca)	•	•	•	•	•
Systém núdzového volania (E-CALL)	•	•	•	•	•
Čelný airbag vodiča/spolujazdca	•/•	•/•	•/•	•/•	•/•
Bočné a hlavové airbagy	•	•	•	•	•
Zadné parkovacie senzory	-	o	o	o	o
Predné a zadné parkovacie senzory + zadná kamera	-	-	o	-	o
Predné a zadné parkovacie senzory + zadná kamera + systém sledovania mŕtveho uhla	-	-	o	-	o
Elektrická parkovacia brzda + vysoká stredová lakťová opierka s úložným priestorom	-	-	o	-	o
Systém kontroly tlaku v pneumatikách	•	•	•	•	•
Rezervné koleso (nie je kompatibilné s LPG)	o	o	o	o	o
Súprava na opravu pneumatík	•	•	•	•	•
Upevňovacie body ISOFIX pre detské sedačky na oboch bočných zadných sedadlách	•	•	•	•	•
JAZDA A OVLÁDACIE PRVKY					
Elektrický posilňovač riadenia	•	•	•	•	•
Stop & Start	•	•	•	•	•
Palubný počítač: vzdialenosť, priemerná rýchlosť, dojazd na palivo, priemerná spotreba paliva (vrátane LPG)	•	•	•	•	•
Obmedzovač rýchlosti	•	•	•	•	•
Tempomat	-	•	•	•	•
VIDITEĽNOSŤ					
Predné hmlové svetlá	-	o	•	o	•
Manuálne nastaviteľné vonkajšie spätné zrkadlá	•	•	-	•	-
Elektricky nastaviteľné vonkajšie spätné zrkadlá	-	-	•	o	•
KOMFORT A POHODLIE					
Manuálna klimatizácia	-	o	•	•	•
Automatická klimatizácia	-	-	o	-	o
Automatické stierače	-	-	•	-	•
Centrálne zamykanie s diaľkovým ovládaním	-	•	•	•	•
Automatické zamykanie dverí po rozjazde	-	•	•	•	•
Handsfree karta Dacia na bezkľúčový prístup a štartovanie	-	-	o	-	o
Elektricky ovládané predné okná	•	-	-	•	-
Elektricky ovládané predné okná, impulzivné ovládanie na strane vodiča (vr. ochrany proti privretiu)	-	•	•	o	•
Elektricky ovládané zadné okná	-	-	o	-	o
Výškovo/posdĺžne nastaviteľný volant	•/-	•/-	•/•	•/-	•/•

DACIA SANDERO & SANDERO STEPWAY

KOMFORT A POHODLIE

Predné stropné svetlo na strane vodiča/na strane spolujazdca

Konektor USB

12 V zásuvka vpredu/vzadu

Vyhrievané predné sedadlá

Dvojité dno batožinového priestoru

ZVUK

Príprava na montáž autorádia

Media Control: rádio DAB so spínačmi na volante, displej integrovaný v palubnom počítači, 2 predné reproduktory, pripojenie Bluetooth + aplikácia pre smartfóny Dacia Media Control

Media Display 8": rádio DAB + zrkadlenie smartfónu prostredníctvom kábla USB (kompatibilné s Apple CarPlay a Android Auto) + Bluetooth + 4 reproduktory + 8" dotyková obrazovka + odnímateľný držiak smartfónu

Media NAV: navigácia + rádio DAB + zrkadlenie smartfónu prostredníctvom Wifi (kompatibilné s Apple CarPlay a Android Auto) + pripojenie Bluetooth + 6 reproduktorov (4 reproduktory + 2 výškové reproduktory) + 8" dotyková obrazovka + odnímateľný držiak smartfónu

Mapové pokrytie strednej a východnej Európy

- : nie je k dispozícii; • : štandardné; ◦ : voľiteľné. Android Auto™ je obchodná značka spoločnosti Google Inc. Apple CarPlay™ je obchodná značka spoločnosti Apple Inc.

	SANDERO Access	SANDERO Essential	SANDERO Comfort	SANDERO Stepway Essential	SANDERO Stepway Comfort
Predné stropné svetlo na strane vodiča/na strane spolujazdca	•/•	•/•	••	•/•	••
Konektor USB	•	•	•	•	•
12 V zásuvka vpredu/vzadu	•/•	•/•	••	•/•	•/•
Vyhrievané predné sedadlá	-	-	◦	-	◦
Dvojité dno batožinového priestoru	-	-	-	-	◦
Príprava na montáž autorádia	•	-	-	-	-
Media Control: rádio DAB so spínačmi na volante, displej integrovaný v palubnom počítači, 2 predné reproduktory, pripojenie Bluetooth + aplikácia pre smartfóny Dacia Media Control	-	•	-	•	-
Media Display 8": rádio DAB + zrkadlenie smartfónu prostredníctvom kábla USB (kompatibilné s Apple CarPlay a Android Auto) + Bluetooth + 4 reproduktory + 8" dotyková obrazovka + odnímateľný držiak smartfónu	-	◦	•	◦	•
Media NAV: navigácia + rádio DAB + zrkadlenie smartfónu prostredníctvom Wifi (kompatibilné s Apple CarPlay a Android Auto) + pripojenie Bluetooth + 6 reproduktorov (4 reproduktory + 2 výškové reproduktory) + 8" dotyková obrazovka + odnímateľný držiak smartfónu	-	-	◦	-	◦
Mapové pokrytie strednej a východnej Európy	-	-	◦	-	◦

FARBY



BIELA GLACIER⁽¹⁾

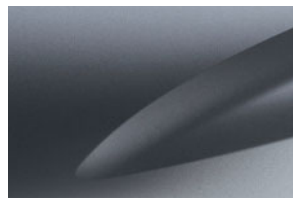

SIVÁ COMETE⁽²⁾



SIVÁ HIGHLAND⁽²⁾



ČIERNA NACRÉ⁽²⁾

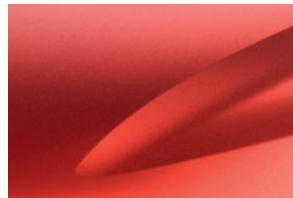

ČERVENÁ FUSION⁽²⁾



SIVÁ MOONSTONE^{(2)**}



MODRÁ IRON⁽²⁾



ORANŽOVÁ ATACAMA^{*(2)}

(1) Nemetická farba. (2) Metalická farba. * Len pre Stepway. ** Nedostupná pre Stepway.

OCEĽOVÉ KOLESÁ



15" OCEĽOVÉ KOLESÁ ARGÉS



15" OCEĽOVÉ KOLESÁ ELMA



15" FLEXWHEEL SORANE



16" FLEXWHEEL SARIA SVETLOSIVÉ



16" FLEXWHEEL SARIA TMAVOSIVÉ

DISKY KOLIES Z ĽAHKÝCH ZLIATIN



16" DISKY ARAMIS



16" DISKY MAHALIA*

Zaisteniu presnosti a aktuálnosti tejto publikácie v čase tlače bola venovaná maximálna pozornosť. Tento dokument bol vytvorený na základe predprodukčných modelov a prototypov. V rámci zásad neustáleho zlepšovania produktov si spoločnosť Dacia vyhradzuje právo kedykoľvek zmeniť popísané a uvedené špecifikácie vozidla a príslušenstva. Všetky také zmeny sú obchodným zastúpením spoločnosti Dacia oznamované v najkratšom možnom čase. V závislosti od krajiny predaja sa môžu niektoré verzie líšiť a niektoré vybavenie nemusí byť dostupné (štandardne, na pranie alebo ako príslušenstvo). Najnovšie informácie vám poskytne zástupca spoločnosti Dacia. Z technických dôvodov sa farby vytlačené v tomto dokumente môžu mierne líšiť od farieb skutočného laku alebo obloženia interiéru. Všetky práva vyhradené. Je zakázané rozmnožovať akúkoľvek časť tejto publikácie, v akejkoľvek forme a akýmikoľvek prostriedkami, bez predchádzajúceho písomného súhlasu spoločnosti Dacia.

 Prodigious AUTORSKÉ PRÁVA K FOTOGRAFIÁM: MC MURPHY, TWIN GROUP, © RENAULT MARKETING 3D-COMMERCE, PAGECRAN – SEPTEMBER 2020

SK 12/2020

Dacia odporúča 

www.dacia.sk