

NOVÁ L200

MITSUBISHI
MOTORS
Drive your Ambition





NOVÁ L200

Stvořena jako spolehlivý pomocník pro každý den.
Pro maximální odolnost a spolehlivost.
Pro překonávání nemožného.
Pro vaše nejvyšší nároky.
Pro každý terén.
A hlavně... Stvořena pro váš bezpečný návrat z každé cesty.



Double Cab ve verzi INSTYLE 4WD v barvě White Diamond [W85]

ROBUSTNÍ DESIGN

Nepřehlédnutelný charakter nové L200 definují ostré křivky doprovázené odvážnými rysy. Karoserie je charakteristická masivní a dynamickou čelní partií, která je robustní, ale současně i stylová. Představujeme terénní pick-up, který je navržený pro každou situaci.





Vlevo: Double Cab ve verzi INSTYLE 4WD v barvě Graphite Grey Metallic [U28]
Vpravo: Double Cab ve verzi INSTYLE 4WD v barvě Sterling Silver Metallic [U25]



STYL RUKU V RUCE S ODOLNOSTÍ

Spojením dynamických tvarů a vysoce kvalitní povrchové úpravy nové L200 vznikl interiér nabízející pohodlí i potěšení z jízdy. Součástí prakticky tvarovaného středového panelu a navazující konzole je barevný multifunkční LCD displej v kombinaci s přehledným a praktickým uspořádáním, které dokonale přísluší zaměření vozidla.

Nová L200 nabízí komfortní sedadla, pocit luxusu a elegance. Měkké čalounění v prostoru kabiny, včetně loketní opěrky a parkovací brzdy, které je opatřeno dvojitým prošíváním, je příjemné na dotek i na pohled.



Double Cab ve verzi INSTYLE 4WD s interiérem v černé kůži

Barevný multifunkční LCD displej s ovládáním na volantu a vysoce kontrastním zobrazením

NOVINKA



* Obrázek je pouze ilustrativní.

Luxusní přední sedadla





VELKORYSÝ VNITŘNÍ PROSTOR

Cestujte pohodlně v novém Mitsubishi L200 Double Cab, které poskytuje největší vnitřní prostor ve své třídě i dostatek místa pro nohy. Ergonomicky navržená a velmi kvalitní sedadla zpříjemňují cestování celé posádky. Zvuková izolace a tlumení vibrací přispívají k tiché a komfortní jízdě. Díky velkému množství úložných prostor si navíc s sebou můžete vzít vše, na co si vzpomenete.



Double Cab ve verzi INSTYLE 4WD s interiérem v černé kůži

Nejdelší kabina ve třídě

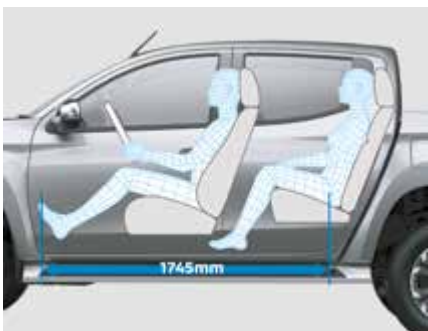

Tichá, pohodlná jízda

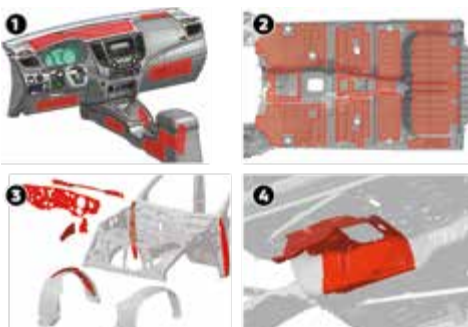

- ❶ Palubní deska vyrobená z materiálu tlumícího hluk
- ❷ Podlaha vybavená materiálem tlumícího vibrace
- ❸ Protihluková izolace v oblasti přístrojové desky a blatníků
- ❹ Odhlučnění ve spodní části vozu

* Prvky výbavy se mohou lišit v závislosti na konkrétním modelu.



2H 4H 4HLC 4LLC
PUSH



JISTOTA NA KAŽDÉM POVRCHU

Konstrukce nové L200 je zárukou maximální stability při jízdě v jakémkoliv terénu a perfektního kontaktu s jízdním povrchem. K vynikajícím jízdním vlastnostem v terénu napomáhá robustní rám vozu a jeho aerodynamická karoserie výrazně přispívá k zajištění vysoké stability ve vyšších rychlostech při jízdě na dálnici. Spolehlivý a osvědčený pohon 4WD ve spojení s vyspělým podvozkem zachovává maximální kontakt s jízdním povrchem, díky čemuž máte za každé situace naprostou kontrolu nad vozidlem.

SUPER SELECT 4WD-II

Pomocí voliče režimu pohonu můžete přepnout během jízdy mezi pohony 2WD (2H) a 4WD (4H, 4HLC) v závislosti na momentálních podmínkách, a to až do rychlosti 100 km/h. Pokud se dostanete do nepříznivých podmínek, přepněte na režim 4HLC určený pro členitý terén nebo na 4LLC určený pro stoupání do prudkého svahu, bahno nebo hluboký sníh.

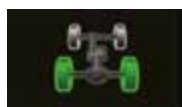

2H

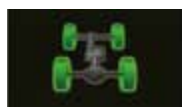

4H



4HLC

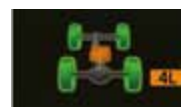

4LLC



Normální jízdní podmínky



Nekvalitní silnice nebo ztížené podmínky



Členitý terén s nestabilním povrchem



Strmé kopce, bahno, písek, hluboký sníh

Poznámka: Systém Super Select 4WD-II umožňuje přepínat mezi režimy 2H, 4H a 4HLC při rychlostech do 100 km/h. Jestliže přepínáte mezi režimy 4HLC a 4LLC, vozidlo musí být zastaveno. Další informace naleznete v uživatelské příručce.

SYSTÉM POHONU EASY SELECT 4WD

Až do rychlosti 100 km/h můžete přepínat mezi režimem pohonu 2WD (2H) pro rychlou a plynulou jízdu po dálnici a režimem 4WD (4H) pro jízdu mimo zpevněné povrchy. K aktivaci přenosu točivého momentu na všechna čtyři kola stačí pouze pootočit kruhovým voličem jízdních režimů do pozice 4H, anebo nastavením režimu 4L, který poskytuje nižší převodový poměr a větší tažnou sílu při pomalé jízdě v náročném terénu.

Poznámka: Systém Easy Select 4WD umožňuje přepínat mezi režimy 2H a 4H při rychlostech do 100 km/h. Jestliže přepínáte mezi režimem 4H a 4L, vozidlo musí být zastaveno. Další informace naleznete v uživatelské příručce.



REŽIM OFF ROAD **NOVINKA**

Při zdolávání náročnějšího terénu přizpůsobíte chování a reakce vozidla přepínáním mezi režimy Gravel (štěrka), Mud/Snow (bahno/sníh), Sand (písek) nebo Rock* (kameny). Stačí opakovaně stisknout volič režimu OFF ROAD, dokud se na multifunkčním displeji nezobrazí požadovaný režim. Systém automaticky upraví výkon motoru, nastavení převodovky a charakter brzdění pro optimální jízdní vlastnosti.

Poznámka: U modelů se systémem SS4-II je režim 'OFF ROAD' k dispozici pouze při nastavení 4HLC a 4LLC.

*U modelů se systémem SS4-II je režim 'ROCK' k dispozici pouze při nastavení 4LLC.



Asistent pro sjíždění svahů [HDC] **NOVINKA**

Stiskem tlačítka HDC aktivujete asistenta pro sjíždění svahů, jenž automatickým přibrzdováním udržuje vaši aktuální rychlost při jízdě ze svahu. Můžete se tak plně soustředit na řízení a bezpečně zdolat svah bez nutnosti věnovat se brzdám. U vozidel s automatickou převodovkou lze HDC aktivovat za rychlostí 2 až 20 km/h. U vozidel s manuální převodovkou lze HDC aktivovat při zařazeném 1. rychlostním stupni za rychlostí 3 až 20 km/h a v režimu 4LLC.

Poznámka: Více informací o fungování asistenta pro sjíždění svahů (HDC) naleznete v uživatelské příručce.

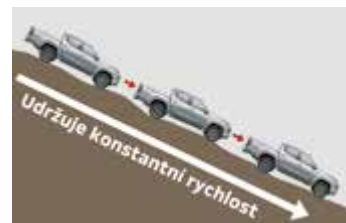



Double Cab ve verzi INSTYLE 4WD v barvě White Diamond [W85]

NOVÁ L200 ZVLÁDNE KAŽDÝ TERÉN

Na cestách vás může překvapit ledacos. Aby vás žádná situace nezaskočila, je nová L200 navržena tak, aby zdolala veškerý terén, i ten nejstrmější.



Nová L200 přináší lepší jízdní vlastnosti v terénu i na zpevněných vozovkách. Zlepšil se i výhled ve směru jízdy díky úpravám tvaru kapoty a umístění stěračů.
- Uvedené úhly platí s pneumatikami o rozměru 265/60 R18, namontovanými bočními nášlapnými prahy a stylovým zadním nárazníkem se schůdkem.

Uzávěrka zadního diferenciálu

Po uzavření diferenciálu zadní nápravy se sjednotí rozdílná rychlost otáčení zadních kol, čímž jsou zaručeny maximální jízdní schopnosti i na písčitém povrchu, v bahně a na kamenech.

Poznámka: Uzávěrku zadního diferenciálu lze aktivovat po přepnutí do režimu 4HLC nebo 4LLc (u systému Super Select 4WD-II), nebo do režimu 4H a 4L (u systému Easy Select 4WD). Při přepínání uzávěrky zadního diferenciálu musí být vozidlo zastaveno.



Nejmenší poloměr otáčení ve třídě 5,9 m

Vzhledem k rozměrům vozidla má L200 překvapivě malý poloměr otáčení, a tak se s ní mimořádně snadno parkuje nebo manévruje v těsných prostorech.

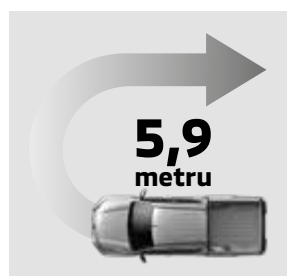



Double Cab ve verzi INSTYLE 4WD v barvě White Diamond [W85]

EFEKTIVNÍ VÝKON I HOSPODÁRNOST

Mimořádně nízká spotřeba paliva. Extrémně nízké emise CO₂. Výjimečně lehký turbodiesel se systémem přímého vstřikování typu Common Rail vám vždy nabídne požadovaný výkon i nízkou spotřebu paliva díky vyspělé technologii konstrukce motoru.

Nízká spotřeba paliva, nízké emise CO₂ a dynamický výkon
Přepíňovaný motor DI-D o objemu 2268 cm³, ventilový rozvod 16V DOHC s mezichladičem, systém vstřikování paliva typu Common Rail

400Nm

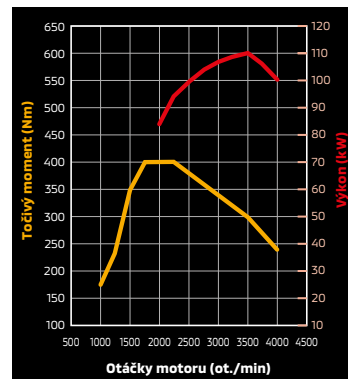

Výkonný přepíňovaný motor

Tichý a hospodárný diesellový motor s přímým vstřikováním paliva s novou generací vysokotlakých vstřikovačů pro rychlejší start motoru a nízkými emisemi poskytuje velkorysý výkon a dynamické zrychlení již od rozjezdu. Vykazuje energickou odezvu, dostatečný výkon i nadprůměrný točivý moment již od středních až nízkých otáček. K optimální spotřebě paliva a tichému chodu napomáhají úpravy zaměřené na snížení třecích sil. Mimo to je motor také vybaven technologií selektivní katalytické redukce (SCR) ke snížení škodlivých emisí oxidů dusíku (NOx), abyste cestovali nejen pohodlně, ale i ekologicky.

Poznámka: Kapalina AdBlue™ (močovina) používaná technologií SCR ke snižování emisí oxidů dusíku (NOx) se rozstříkuje do výfukových plynů, a je proto nezbytné ji doplňovat v závislosti na ujetých kilometrech. Další informace naleznete v uživatelské příručce. AdBlue™: Ochranná známka společnosti Verband der Automobilindustrie e.V. (VDA)

Přepíňovaný motor DI-D 16V DOHC (110 kW/3500 ot./min, 400 Nm při 1750-2250 ot./min)

6st. automatická převodovka s režimem sportovního řazení **NOVINKA**

K nižší spotřebě paliva přispívá optimální odstupňování převodových stupňů. To se odrazilo i ve velmi tichém chodu motoru, který posádku neobtěžuje ani za vysokých rychlostí. A když chcete mít vše zcela pod kontrolou, v režimu Sport můžete řadit nahoru i dolů krátkým pohybem zápěstí, a vychutnat si tak potěšení ze sportovní jízdy, připomínající jízdu s manuální převodovkou.

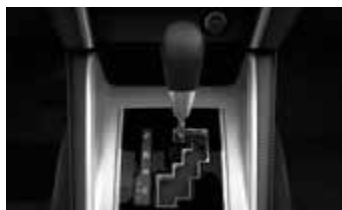

Šestistupňová manuální převodovka

Šestistupňová manuálně řazená převodovka zprostředkuje naprostou kontrolu nad výkonem podle aktuálních jízdních podmínek. Robustní řadicí páka s kratšími a příjemnějšími drahami a zlehka ovladatelný pedál spojky vám zajistí snazší kontrolu nad řízením. Široké rozpětí převodových stupňů zároveň přispívá k příznivé spotřebě paliva.



Páčky řazení pod volantem

Prostřednictvím elegantních páček řazení pod volantem můžete hladce volit převodové stupně automatické převodovky bez nutnosti sundávat ruce z volantu.



Systém Auto Stop & Go [AS&G]

Systém Auto Stop & Go snižuje spotřebu paliva a emise CO₂ automatickým vypínáním motoru, když se vozidlo nachází v klidu, jako například během čekání na semaforech. Jakmile sešlápnete pedál spojky, motor se okamžitě nastartuje a vozidlo je připraveno k jízdě (při zařazeném neutrálu).



Nastavitelný omezovač rychlosti

Nastavitelný omezovač rychlosti ve většině situací zabrání vozidlu v překročení rychlosti, kterou si sami zvolíte. Při jízdě z kopce může být nutné, abyste překročení rychlosti zabránili aktivním brzděním. V případě překročení nastavené rychlosti se zobrazí výstražná kontrolka na displeji a současně zazní zvukový signál.







Double Cab ve verzi INSTYLE 4WD v barvě Sunflare Orange Pearl [M08]

TECHNOLOGIE PRO VAŠE BEZPEČÍ

Ať se vydáte kamkoli, vyspělé bezpečnostní technologie podporují bezpečnější a jistější jízdu na silnicích i v terénu, v denní či noční dobu. Nová L200 dokáže nabídnout vysokou úroveň všestranné bezpečnosti celé posádky díky inteligentním senzorům, které sledují vaše okolí a upozorňují na nebezpečí, nebo aktivním systémům na podporu řízení či díky robustní pasivní ochraně.

Systém předcházení a zmírňování následků čelního nárazu [FCM] **NOVINKA**

Pomáhá předcházet čelní srážce nebo zmírňovat případné škody za situace, kdy je střet již nevyhnutelný. Rozpoznává vozidla i chodce pohybující se před vozidlem prostřednictvím kamery a laserového radaru.



Nebezpečí srážky



Varování + brzdový asistent

Vysoké nebezpečí srážky



Varování + automatické brzdění

Extremně vysoké nebezpečí srážky



Varování + intenzivní automatické brzdění

Systém podpory udržování jízdního pruhu [LDW]

Pokud řidič vyjede z daného jízdního pruhu za rychlosti nad 65 km/h, funkce LDW pomocí kamery za čelním sklem vás upozorní pomocí zvukové výstrahy a varovné kontrolky na displeji.

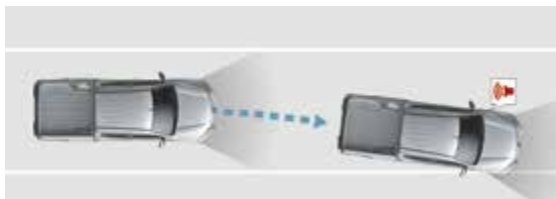

Systém ETACS (Electronic Time and Alarm Control System) – systém elektronicky řízeného časovače a alarmu



Časovač elektricky ovládaných oken

Až 30 sekund po vypnutí motoru (před otevřením dveří od vozidla) můžete otevírat a zavírat elektricky ovládaná okna.



Automatické vypínání světlometů

Po vypnutí zapalování a vystoupení z vozidla se světlomety automaticky vypínají kvůli zachování kapacity akumulátoru.



Automatické opětovné uzamčení vozidla

Pokud vozidlo zvenčí odemknete a do 30 sekund nikdo neotevře žádné dveře, systém automaticky všechny dveře opět uzamkne.



Stěrače s automatickým nastavením podle rychlosti

V režimu časovače přizpůsobují stěrače rychlost stírání čelního skla podle rychlosti jízdy.

Poznámka: Prvky výbavy se mohou lišit v závislosti na konkrétním trhu. Podrobnosti vám sdělí váš prodejce Mitsubishi Motors.

Poznámka: Více informací k fungování jednotlivých systémů najdete v uživatelské příručce nebo u svého autorizovaného prodejce Mitsubishi Motors.

DHD

COMMON RAIL



Funkce sledování okolí vozidla (Multi Around Monitor) **NOVINKA**

Řidič si může v různých kombinacích zobrazovat záběry kamer umístěných vpředu, vzadu a po stranách vozidla (vč. pohledu z ptačí perspektivy), a odhalit tak překážky v mrtvých úhlech výhledu např. při parkování.



Zadní kamera + pohled z ptačí perspektivy



BEZPEČNOST

Konstrukce karoserie RISE

K vysoké bezpečnosti v případě nehody výrazně přispívá bezpečnostní konstrukce karoserie RISE (zkr. „Reinforced Impact Safety Evolution“). Robustní konstrukce vozidla účinně pohlcuje energii, která vzniká při nárazu a zároveň udržuje celistvost kabiny.

Odolná lehká karoserie

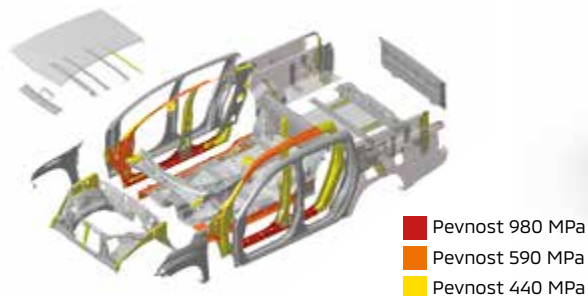

Karoserie vozu je extrémně robustní a zároveň lehká díky vysoko-pevnostní oceli, ze které je vyrobena. Robustnost karoserie přispívá k vysoké bezpečnosti v případě kolize.

7 airbagů SRS

Při nehodě je posádka vozidla chráněna 7 airbagy, které pomohou absorbovat energii nárazu. Systém SRS airbagů zahrnuje čelní airbagy, boční airbagy vpředu, okenní airbagy a kolenní airbag u řidiče, který značně snižuje riziko poranění dolních končetin.



Předpínače

Přední sedadla jsou vybavena bezpečnostními pásy s předpínači a omezovači síly, které v případě kolize lépe drží tělo díky automatickému stažení pásů. Napomáhají chránit řidiče a spolujezdce tím, že lépe rozkládají deformační síly působící na lidský organismus v okamžiku srážky.



Dvojitě předpínače (sedadlo řidiče)

Poznámka:
Airbagy jsou součástí dodatečných zadržných systémů SRS (Supplemental Restraint System). Abyste snížili riziko poranění v důsledku aktivace airbagu, vždy buďte připoutáni bezpečnostním pásem, sedte ve vzpřímené poloze uprostřed sedadla a nevyklánějte se směrem ke dveřím. Děti do 12 let vždy posadte na zadní sedadla a použijte odpovídající dětské sedačky. Nikdy neumísťujte dětskou sedačku na přední sedadlo. Více informací naleznete v uživatelské příručce, případně v návodu k vaší dětské sedačce.

System aktivního řízení stability a trakce [ASTC]

System aktivního řízení stability a trakce nezávisle reguluje brzdou sílu působící na kola, a tak při zatáčení udržuje vynikající jízdní stabilitu vozidla. Senzory analyzují pohyb vozidla a určují, zda nedochází ke smyku. System zároveň zabraňuje prokluzu kol tak, že přizpůsobí výkon motoru, případně protáčejí se kola přibrzdí.

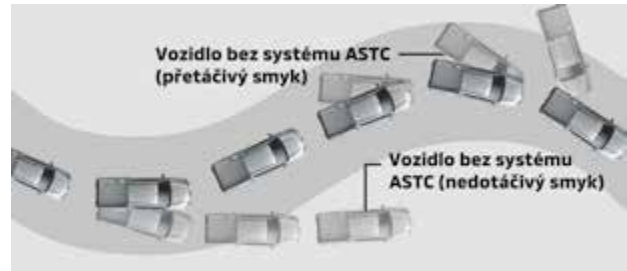

System podpory stability při jízdě s přívěsem [TSA]

System TSA zvyšuje stabilitu při jízdě s přívěsem. Pokud system zachytí vybočení přívěsu, automaticky začne regulovat výkon motoru a brzdou sílu přenášenou na jednotlivá kola, aby stabilizoval jak vozidlo, tak přívěs.

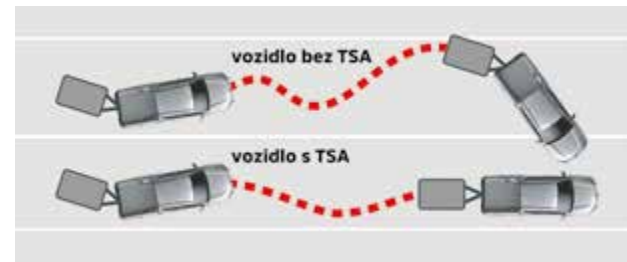

Asistent rozjezdu do kopce [HSA]

Asistent rozjezdu do kopce (HSA) usnadňuje rozjezd do prudkého svahu. System HSA zabrání nechtěnému couvnutí tím, že po uvolnění brzdového pedálu udržuje vozidlo zabrzděné po dobu až 2 sekund, dokud řidič nesešlápně pedál plynu.



ABS s EBD (elektronické rozdělování brzdné síly)

ABS podporuje bezpečné projíždění překážek i za situací nouzového brzdění. K tomu napomáhá funkce elektronického rozdělování brzdné síly (EBD - Electronic Brake-force Distribution), která podle potřeby posiluje účinek zadních brzd, čímž zkracuje brzdou dráhu při převozu cestujících nebo těžkého nákladu.

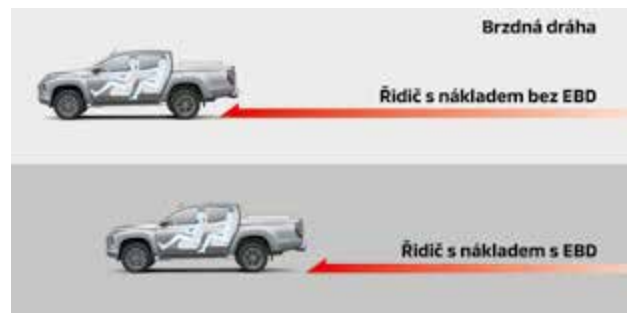

Přední ventilované kotoučové brzdy

Vozy s 18" koly jsou vybaveny většími předními kotouči v kombinaci s vylepšenými dvoupístkovými brzdovými třmeny pro účinnější brzdění. Cestujete tak s jistotou za volantem díky plné kontrole.



Poznámka:

Více informací k fungování jednotlivých systémů najdete v uživatelské příručce nebo u svého autorizovaného prodejce Mitsubishi Motors.



ROBUSTNÍ A SPOLEHLIVÁ

Nová L200 je postavena jako robustní vůz, připravený postavit se všem výzvám. Velkorysá ložná plocha pro náklad a vysoká odolnost jdou ruku v ruce s atraktivním vzhledem a prostorným i pohodlným interiérem, který bezpochyby ocení všichni pasažéři cestující ve voze. Optimálně tvarovaná karoserie zároveň přispívá ke špičkové aerodynamice a kultivované tiché jízdě.

Prostor na rozdávání

Nová stylová L200 nabízí mimořádně velký prostor nejen pro posádku, ale i pro náklad. Velkoryse rozměrná ložná plocha, která pojme až 1 tunu nákladu, je zároveň dokonale vyztužena pro co nejvyšší odolnost a ochranu.

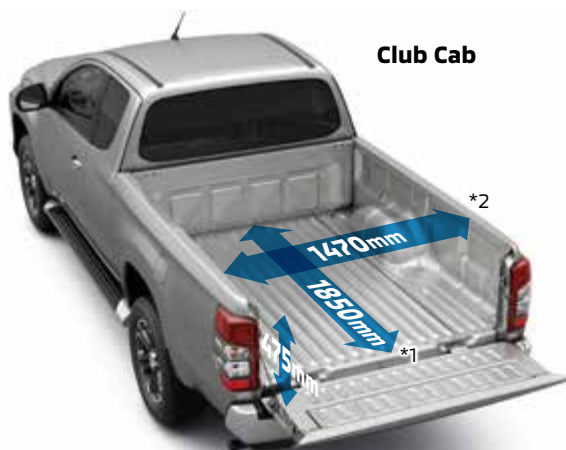
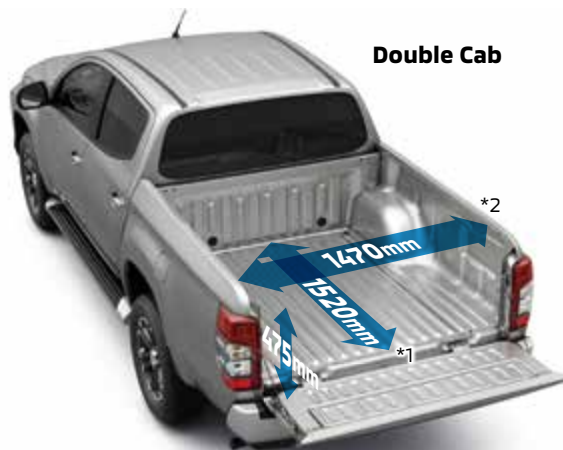

*1: Měřeno ve spodní části *2: Měřeno od horní hrany



Vlevo: Club Cab ve verzi INSTYLE 4WD v barvě Sterling Silver Metallic [U25]
Vpravo: Club Cab ve verzi INSTYLE 4WD v barvě White Solid [W32]

Robustní podvozek

Robustní podvozek používá dvojitá lichoběžníková ramena s vinutými pružinami a stabilizátory na přední nápravě; vzadu pak konstruktéři zachovali praktická listová pera pro vysoká zatížení nákladem současně při zachování nejlepších jízdních vlastností.

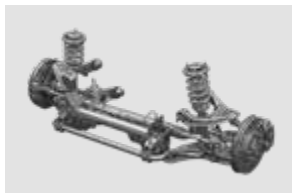

Zdokonalené zadní zavěšení

Cestujte v pohodlí díky zdokonalené konstrukci zavěšení zadních kol, která se snadno vypořádá se všemi nekvalitními a hrbolatými povrchy. O hladkou jízdu a potlačování vibrací se starají optimálně nalaďená listová pera a zadní tlumiče se zvětšeným průměrem.



Bytelná konstrukce

Pevnější konstrukce motorového prostoru s dvojitým zajišťovacím mechanismem kapoty přispívá k vyšší odolnosti i bezpečnosti. Ložná plocha je v zadních rozích speciálně vyztužena s cílem získat vyšší pevnost celé korby tak, aby jí nepoškodil ani posunující se náklad uvnitř, stejně tak, aby odolala nárazu v případě kolize.



Robustní provedení

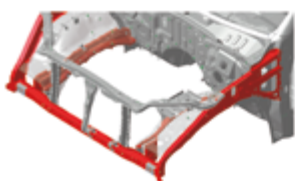

Pevnější motorový prostor

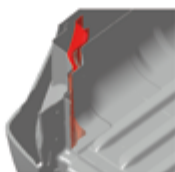

Vyztužené zadní rohy



Dvojitý zajišťovací mechanismus kapoty

PRO VAŠE POHODLÍ



**STÁLE V KONTAKTU
INTUITIVNÍ OVLÁDÁNÍ
NA CESTÁCH**

AUDIO SYSTÉM SDA (SMARTPHONE-LINK DISPLAY AUDIO)

Vydejte se, kam chcete a kdy chcete. Objevujte nová místa a novou hudbu. Právě takové okamžiky vám umožní systém SDA (Smartphone-Link Display Audio). K příjemnější a bezpečnější jízdě napomáhá podpora hlasových příkazů pro nastavení map, přehrávání hudby nebo volání.



Přehrávač CD/MP3

Kvalitní CD/MP3 přehrávač společně s portem USB na středové konzole umožňují snadné připojení přehrávače iPod nebo jiného audio přehrávače, ať již za účelem dobíjení nebo poslechu hudby.



Samostmívací vnitřní zpětné zrcátko

Vnitřní zrcátko automaticky zabraňuje oslňování od světlometů vzadu jedoucích vozidel, aby byl zachován ničím nerušený výhled dozadu v zájmu co nejbezpečnější jízdy.



System bezklíčového ovládání

Pouhým stiskem tlačítka na vnějších klikách předních dveří můžete odemknout či zamknout všechny dveře. K nastartování motoru rovněž postačí pouze stisk příslušného tlačítka.



Bluetooth®* Hands-free



Přihrádka na chytrý telefon, datové a nabíjecí porty USB ve středovém panelu



Přihrádka na chytrý telefon a integrované nabíjecí porty USB v prostoru pro zadní cestující **NOVINKA**



Výškové a podélné nastavování volantu



Dvouzónová automatická klimatizace

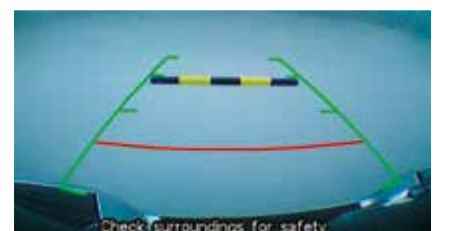

Zadní kamera

Poznámka: Prvky výbavy se mohou lišit v závislosti na konkrétním trhu. Podrobnosti vám sdělí váš prodejce Mitsubishi Motors.

* Slovní označení a loga Bluetooth® jsou registrovanými ochrannými známkami společnosti Bluetooth SIG, Inc.; používání těchto značek firmou MITSUBISHI MOTORS CORPORATION je licencováno.

STANDARDNÍ A VOLITELNÁ VÝBAVA



Pneumatiky 245/70 R16 + 16" ocelové disky s ozdobným středem (chrom)



Pneumatiky 245/70 R16 + 16" litá kola



Pneumatiky 265/60 R18 + 18" litá kola **NOVINKA**



Pneumatiky 265/60 R18 + 18" litá kola **PŘÍSLUŠENSTVÍ**



Chromované vnější kliky dveří



Chromované kryty elektricky ovládaných zpětných zrcátek s ukazatelem směru **NOVINKA**



Chromované madlo zadních výklopných dveří **NOVINKA**



Komfortní otevírání zadní výklopné stěny **PŘÍSLUŠENSTVÍ**



LED světla pro denní svícení [DRL] **NOVINKA**



Zadní LED skupinové svítily **NOVINKA**

STANDARDNÍ A VOLITELNÁ VÝBAVA



Boční nášlapné prahy **NOVINKA**



Šestice kotevnicích míst
uvnitř ložné plochy



Kůží obšitý 4ramenný
multifunkční volant



Hlavice řadicí páky obšitá kůží



Loketní opěrka vpředu s úložným prostorem čalouněná
syntetickou kůží + středová konzola s držáky nápojů **NOVINKA**

BARVY KAROSERIE



Sunflare Orange Pearl (M08) **NOVINKA**



Red Solid (P63) **NOVINKA**



White Solid (W32)



White Diamond (W85) **NOVINKA**

BARVY KAROSERIE



Quartz Brown Metallic (C06)



Impulse Blue Metallic (D23)



Sterling Silver Metallic (U25)



Graphite Grey Metallic (U28) NOVINKA



Jet Black Mica (X37)

MATERIÁL ČALOUNĚNÍ SEDADEL

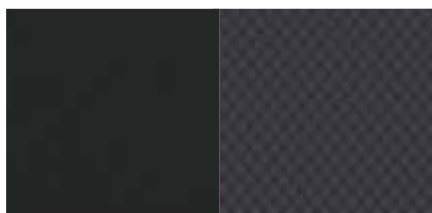

Tmavěšedá látka M-line

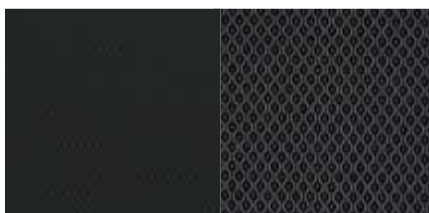

Tmavěšedá látka H-line

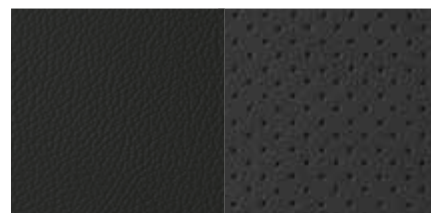

Černá kůže

Poznámka: Kožené čalounění sedadel zahrnuje syntetickou kůži na bocích, v zadní části opěradla, na části plochy pro sezení a na hlavové opěrce (rovněž na bocích loketní opěrky mezi zadními sedadly, loketních opěrkách ve dveřích, ve výplních dveří atd.).

Poznámka: Z důvodu použité technologie tisku se zobrazené barvy mohou mírně lišit od skutečnosti. Podrobnosti vám sdělí váš prodejce Mitsubishi Motors.

VÝBĚR ÚROVNĚ VÝBAVY - CLUB CAB

Invite



Klíčová výbava:

- Pohon všech kol Easy Select (4WD)
- Redukční převodovka systému pohonu všech kol (4WD)
- Uzávěrka zadního diferenciálu
- Ocelové disky kol 16" + pneumatiky 245/70 R16
- Bezpečnostní systémy (ABS, EBA, ASC,TCL, ESS, EBD, BOS)
- Asistent rozjezdu do kopce (HSA)
- Systém stabilizace přívěsu (TSA)
- Celní airbagy řidiče a spolujezdce
- Systém automatického zastavení a nastartování motoru Clear Tec (AS&G)
- Manuální klimatizace s pylovým filtrem
- Elektrické ovládání předních oken, okno řidiče s funkcí AUTO
- Halogenové přední světlomety
- Funkce denního svícení (DRL) integrovaná v předním nárazníku
- Boční stupačky ploché
- 2-DIN audiosystém, rádio LW/MW/FM, CD/MP3 přehrávač
- Elektrická zásuvka 12V (ve středové loketní opěrce)
- Centrální zamykání dveří s dálkovým ovládáním a dvěma ovladači
- Výškově nastavitelný volant
- Plnohodnotné rezervní kolo
- Látkové čalounění sedadel
- Výškově nastavitelné sedadlo řidiče
- Kůží obšitý 4ramenný multifunkční volant
- Kůží obšitá hlavice řadicí páky
- Palubní počítač s ovládáním na volantu (barevný LCD)
- Středová loketní opěrka vpředu s úložným prostorem

VÝBĚR ÚROVNĚ VÝBAVY - DOUBLE CAB

Invite



Klíčová výbava:

- Pohon všech kol Easy Select (4WD)
- Redukční převodovka systému pohonu všech kol (4WD)
- Uzávěrka zadního diferenciálu
- Disky kol z lehkých slitin 16" + pneumatiky 245/70 R16
- Bezpečnostní systémy (ABS, EBA, ASC,TCL, ESS, EBD, BOS)
- Asistent rozjezdu do kopce (HSA)
- 7 airbagů (čelní, boční, okenní, kolenní)
- Systém automatického zastavení a nastartování motoru Clear Tec (AS&G)
- Manuální klimatizace s pylovým filtrem
- Elektrické ovládání předních a zadních oken, okno řidiče s funkcí AUTO a ochranou proti přivření
- Halogenové přední světlomety
- Funkce denního svícení (DRL) integrovaná v předním nárazníku
- Boční stupačky ploché
- Omezovač rychlosti s ovládáním na volantu
- Tempomat s ovládáním na volantu
- 2-DIN audiosystém, rádio LW/MW/FM, CD/MP3 přehrávač
- Elektrická zásuvka 12V (ve středové loketní opěrce)
- Centrální zamykání dveří s dálkovým ovládáním a dvěma ovladači
- Výškově nastavitelný volant
- Plnohodnotné rezervní kolo
- Látkové čalounění sedadel
- Výškově nastavitelné sedadlo řidiče
- Kůží obšitý 4ramenný multifunkční volant
- Kůží obšitá hlavice řadicí páky
- Palubní počítač s ovládáním na volantu (barevný LCD)
- Středová loketní opěrka vpředu s úložným prostorem
- Středová loketní opěrka vzadu
- Systém stabilizace přívěsu (TSA)

VÝBĚR ÚROVNĚ VÝBAVY - DOUBLE CAB

Intense



Klíčová výbava (navíc oproti INVITE):

- Pohon všech kol "Super Select-II" (4WD)
- Disky kol z lehkých slitin 18" + pneumatiky 265/60 R18
- Systém předcházení a zmírňování následků čelního nárazu s detekcí chodců (FCM)
- Systém monitorování a podpory udržování jízdního pruhu (LDW)
- Automatická klimatizace s pylovým filtrem
- Funkce denního svícení (DRL) integrovaná v předních mlhových světlech
- Ostřikovače předních světlometů
- Přední mlhová a směrová světla integrovaná v nárazníku
- Dešťový senzor a senzor automatického rozsvícení světel
- Parkovací kamera vzadu s projekcí na displeji audiosystému
- Elektricky ovládaná, vyhřívaná a sklopná vnější zpětná zrcátka v barvě chromu s ukazateli směru
- Zatmavená zadní boční skla a zatmavené zadní sklo
- Kliky dveří v barvě chromu
- Zadní nárazník se stupačkou ve stříbrné barvě
- 2-DIN audiosystém, 7" barevný dotykový LCD, rádio LW/MW/FM s funkcí DAB, MP3 přehrávač, podpora Android Auto™ a CarPlay™ (SDA)
- Bluetooth® handsfree LINK-SYSTEM (včetně ovládání na volantu a hlasového ovládání)
- Ovládání autorádia na volantu
- 6 reproduktorů
- Vstup HDMI
- Výškově a podélně nastavitelný volant
- Chromované vnitřní kliky dveří
- Vnitřní zpětné zrcátko s automatickým stmíváním

VÝBĚR ÚROVNĚ VÝBAVY - DOUBLE CAB

Instyle



Klíčová výbava (navíc oproti INTENSE):

- Asistent pro sjíždění strmých kopců (HDC)
- Systém kontroly trakce v terénu (OFF-ROAD)
- Ovládací páčky řazení pod volantem (Paddle shift)
- Automatická dvouzónová klimatizace s pylovým filtrem
- Funkce LED denního svícení (DRL) integrovaná v předních světlometech
- Přední LED světlomety
- Zadní kombinovaná LED světla
- Multi Around Monitor 360° s projekcí na displeji audiosystému, ovládání na volantu
- Nabíjecí vstupy USB v zadní části loketní opěrky
- Inteligentní systém bezklíčového ovládání centrálního zamykání s tlačítkem START/STOP
- Kožené čalounění sedadel
- Sedadlo řidiče ovládané elektricky
- Vyhřívaná přední sedadla

KOMBINACE BAREV KAROSERIE A MATERIÁLU ČALOUNĚNÍ SEDADEL

■ K dispozici

		CLUB CAB	DOUBLE CAB		
Výbava		INVITE	INVITE	INTENSE	INSTYLE
Čalounění sedadel		Tmavěšedá látka M-line	Tmavěšedá látka M-line	Tmavěšedá látka H-line	Černá kůže
Barva karoserie					
White Solid [S]	W32	■	■	■	■
Red Solid [S]	P63	■	■	■	■
Sterling Silver [M]	U25	■	■	■	■
Graphite Gray [M]	U28	■	■	■	■
Quartz Brown [M]	C06	■	■	■	■
Impulse Blue [M]	D23	■	■	■	■
Sunflare Orange [P]	M08	■	■	■	■
Jet Black [P]	X37	■	■	■	■
White Diamond [SM]	W85	■	■	■	■

[S] standardní [M] metalická [P] perleťová [SM] speciální metalická

STANDARDNÍ A VOLITELNÁ VÝBAVA

■ Standardní výbava ○ Volitelná výbava — Není k dispozici

	CLUB CAB		DOUBLE CAB	
	INVITE	INVITE	INTENSE	INSTYLE
Bezpečnost				
Čelní airbagy řidiče a spolujezdce (x2), spínač deaktivace airbagu spolujezdce	■	■	■	■
Boční airbagy řidiče a spolujezdce (x2), hlavové (okenní) airbagy vpředu a vzadu (x2)	-	■	■	■
Kolenní airbag řidiče	-	■	■	■
Antiblokovací brzdový systém (ABS)	■	■	■	■
Nouzový brzdový asistent (EBA)	■	■	■	■
Systém aktivního řízení stability (ASC)	■	■	■	■
Systém elektronického řízení trakce (TCL)	■	■	■	■
Systém signalizace nouzového brzdění (ESS)	■	■	■	■
Elektronický systém rozdělení brzdného účinku (EBD)	■	■	■	■
Bezpečnostní systém přednostního brzdění (BOS)	■	■	■	■
Asistent rozjezdu do kopce (HSA)	■	■	■	■
Asistent pro sjíždění strmých kopců (HDC)	-	-	-	-
Systém předcházení a zmírňování následků čelního nárazu s detekcí chodců (FCM)	-	-	■	■
Systém monitorování a podpory udržování jízdního pruhu (LDW)	-	-	■	■
Systém stabilizace přívěsu (TSA)	■	■	■	■
Karoserie s vyšší odolností proti nárazu (RISE)	■	■	■	■
Elektronický imobilizér	■	■	■	■
Dětská pojistka zámeků zadních dveří	-	■	■	■
Ukotvení dětské bezpečnostní sedačky ISOFIX (ve druhé řadě sedadel) (x2)	-	■	■	■
Výškově nastavitelné horní úchyty bezpečnostních pásů na předních sedadlech (x2)	■	■	■	■
Zadní ochrana proti podjetí (spodní ocelová trubka)	■	■	■	■
3bodový bezpečnostní pás ELR na předních sedadlech s předpínačem a omezovačem zátěže (x2)	■	■	■	■
3bodový bezpečnostní pás ELR na zadních sedadlech (x3) s předpínačem a omezovačem zátěže (x2)	-	■	■	■
3bodový bezpečnostní pás ELR na zadních sedadlech (x2)	■	-	-	-
Světla a viditelnost				
Halogenové přední světlomety	■	■	■	-
Funkce denního svícení (DRL) integrovaná v předním nárazníku	■	■	-	-
Funkce denního svícení (DRL) integrovaná v předních mlhových světlech	-	-	■	-
Funkce LED denního svícení (DRL) integrovaná v předních světlometech	-	-	-	■
Přední LED světlomety	-	-	-	■
Ostřikovače předních světlometů	-	-	■	■
Zadní kombinovaná LED světla	-	-	-	■
Třetí zadní brzdové LED světlo	■	■	■	■
Přední mlhová a směrová světla integrovaná v nárazníku	-	-	■	■
Přední mlhová světla kombinovaná s funkcí denního svícení (DRL)	○	○	-	-
Dešťový senzor a senzor automatického rozsvícení světel	-	-	■	■
Boční směrová světla integrovaná v blatníku	■	■	-	-
Osvětlení přední části interiéru se světlem pro čtení map	-	■	■	■
Osvětlení zadní části interiéru	■	■	■	■
Exteriér				
Parkovací kamera vzadu s projekcí na displeji audiosystému	○	○	■	-
Multi Around Monitor 360° s projekcí na displeji audiosystému, ovládání na volantu (kamera x4)	-	-	-	■
Manuálně ovládaná a sklopná vnější zpětná zrcátka v černé barvě	■	■	-	-
Elektricky ovládaná, vyhřívaná a sklopná vnější zpětná zrcátka v barvě chromu s ukazateli směru	-	-	■	■
Tónovaná skla	■	■	■	■
Zatmavená zadní boční skla a zatmavené zadní sklo	-	-	■	■
Kliky dveří v černé barvě	■	■	-	-
Kliky dveří v barvě chromu	-	-	■	■
Prostřední boční dveřní sloupek v černé barvě	-	-	■	■
Boční stupačky ploché	■	■	■	■
Zadní nárazník se stupačkou ve stříbrné barvě	-	-	■	■
Ochranný plastový kryt předního nárazníku	■	■	■	■
Ochranný kryt spodní části motoru	■	■	■	■
Lapače nečistot vpředu i vzadu	■	■	■	■
Interiér				
Kůží obšitý 4ramenný multifunkční volant	■	■	■	■
Kůží obšitá hlavice řadicí páky	■	■	■	■
Kulisa řadicí páky v provedení klavírní čerň	-	-	■	■
Uretanové madlo ruční brzdy	■	■	-	-
Uretanové madlo ruční brzdy s chromovaným tlačítkem	-	-	■	■
Sluneční clona u řidiče s držákem lístků	■	■	■	■
Sluneční clona u spolujezdce s kosmetickým zrcátkem a držákem lístků	■	■	■	■
Panel ovládání elektrických oken v provedení klavírní čerň se stříbrnými dekory	-	-	■	■
Palubní počítač s ovládáním na volantu (barevný LCD)	■	■	■	■
Středová konzola mezi předními sedadly	■	■	■	■
Středová loketní opěrka vpředu s úložným prostorem	■	■	■	■
Středová loketní opěrka vzadu	-	■	■	■
Černé vnitřní kliky dveří	■	■	-	-
Chromované vnitřní kliky dveří	-	-	■	■
Osvětlená odkládací schránka na straně spolujezdce	■	■	■	■
Vnitřní zpětné zrcátko s automatickým stmíváním	-	-	■	■
Stropní schránka na sluneční brýle	-	■	■	■
Stropní madlo sklopné u spolujezdce (x1)	■	-	-	-
Vnitřní madla na předních sloupcích řidiče a spolujezdce (x2)	■	-	-	-
Vnitřní madla na předních a středních sloupcích (x4)	-	■	■	■

STANDARDNÍ A VOLITELNÁ VÝBAVA

■ Standardní výbava ○ Volitelná výbava — Není k dispozici

	CLUB CAB		DOUBLE CAB	
	INVITE	INVITE	INTENSE	INSTYLE
Interiér				
Stropní madla sklopná (x4)	-	■	■	■
Držáky nápojů vzadu v loketní opěrce (x2)	-	■	■	■
Držáky lahví ve výplních předních dveří (x2)	■	■	■	■
Držáky nápojů vpředu ve středové konzole (x2)	■	■	■	■
Ozdobné rámečky výdechů ventilace stříbrné	-	-	■	■
Držáky lahví ve výplních zadních dveří (x2)	■	■	■	■
Ozdobné rámečky výdechů ventilace v černé barvě	■	■	-	-
Osvětlení skříňky zapalování	■	■	■	-
Odkládací schránka pod podlahou v zadní části interiéru	■	-	-	-
Sedadla				
Látkové čalounění sedadel	■	■	■	-
Kožené čalounění sedadel	-	-	-	■
Výškově nastavitelné sedadlo řidiče	■	■	■	■
Sedadlo řidiče ovládané elektricky	-	-	-	■
Vyhřívaná přední sedadla	-	-	-	■
Výškově nastavitelné opěrky hlavy na předních sedadlech (x2)	■	■	■	■
Opěrky hlavy na zadních sedadlech (x2)	■	-	-	-
Opěrky hlavy na zadních sedadlech (x3)	-	■	■	■
Kapsa na zadní straně opěradla řidiče a spolujezdce	■	■	■	■
Pohodlí				
Manuální klimatizace s pylovým filtrem	■	■	-	-
Automatická klimatizace s pylovým filtrem	-	-	■	-
Automatická dvouzónová klimatizace s pylovým filtrem	-	-	-	■
Výdechy ventilace pro zadní cestující (pod předními sedadly)	-	■	■	■
Elektrické ovládání předních oken, okno řidiče s funkcí AUTO	■	-	-	-
Elektrické ovládání předních a zadních oken, okno řidiče s funkcí AUTO a ochranou proti přivření	-	■	■	■
Tempomat s ovládáním na volantu	-	■	■	■
Omezovač rychlosti s ovládáním na volantu	-	■	■	■
Centrální zamykání dveří s dálkovým ovládáním a dvěma ovladači	■	■	■	■
Inteligentní systém bezklíčového ovládání centrálního zamykání s tlačítkem START/STOP	-	-	-	■
Posilovač řízení	■	■	■	■
Výškově nastavitelný volant	■	■	-	-
Výškově a podélně nastavitelný volant	-	-	■	■
Elektronický ovladač režimu 4WD (na středové konzole)	■	■	■	■
Indikátor režimu 4WD na přístrojovém panelu	■	■	■	■
Indikátor řazení převodových stupňů na přístrojovém panelu	■	■	■	■
Systém automatického zastavení a nastartování motoru Clear Tec (AS&G)	■	■	■	■
Komfortní funkce ostřikovače předního skla	■	■	■	■
Asistent ECO jízdy	■	■	■	■
Automatické zamknutí dveří při nevědomém odemčení dálkovým ovladačem	■	■	■	■
Automatická aktivace zámků dveří při rozjezdu vozidla	■	■	■	■
Ovládání uzávěru palivové nádrže z místa řidiče	■	■	■	■
Elektrická zásuvka 12V (ve středové loketní opěrce)	■	■	■	■
Audío a komunikace				
2-DIN audiosystém, rádio LW/MW/FM, CD/MP3 přehrávač	■	■	-	-
2-DIN audiosystém, 7" barevný dotykový LCD, rádio LW/MW/FM s funkcí DAB, MP3 přehrávač, podpora Android Auto™ a CarPlay™ (SDA)	-	-	■	■
Přijem digitálního rozhlasového vysílání (DAB)	-	-	■	■
Bluetooth® handsfree LINK-SYSTEM (včetně ovládání na volantu a hlasového ovládání)	-	-	■	■
2-DIN multimediální systém s navigací MGN, 6,2" barevný dotykový LCD, rádio LW/MW/FM s funkcí DAB, Bluetooth® handsfree, MP3 přehrávač, podpora Android Auto™ a CarPlay™	○	○	-	-
Ovládání autorádia na volantu	-	-	■	■
4 reproduktory	■	■	-	-
6 reproduktorů	-	-	■	■
Datový a nabíjecí vstup USB v přední části středové konzoly (x1)	■	■	-	-
Datové a nabíjecí vstupy USB v přední části středové konzoly (x2)	-	-	■	■
Nabíjecí vstup USB v zadní části loketní opěrky (x2)	-	-	-	■
Vstup HDMI	-	-	■	■
Obecné parametry				
Ocelové disky kol 16" + pneumatiky 245/70 R16	■	○	-	-
Disky kol z lehkých slitin 16" + pneumatiky 245/70 R16	○	■	-	-
Disky kol z lehkých slitin 18" + pneumatiky 265/60 R18	○	○	■	■
Pohon všech kol "Easy Select" (4WD)	■	■	-	-
Pohon všech kol "Super Select-II" (4WD)	-	-	■	■
Redukční převodovka systému pohonu všech kol (4WD)	■	■	■	■
Uzávěrka zadního diferenciálu	■	■	■	■
Systém kontroly trakce v terénu (OFF-ROAD)	-	-	-	■
Ovládací páčky řazení pod volantem (Paddle shift)	-	-	-	■
Plnohodnotné rezervní kolo	■	■	■	■
Oka pro ukotvení nákladu v korbě (x6)	■	■	■	■

Lidé, kteří používají implantované kardiostimulátory nebo implantované defibrilátory by se neměli přibližovat k vysílacím anténám inteligentního systému bezklíčového ovládání centrálního zamykání. Elektromagnetické vlny vysílané při používání bezklíčového systému by totiž mohly ovlivnit jejich správnou funkci. Lidé, kteří používají jiné elektronické zdravotní pomůcky by se měli informovat u jejich výrobce, zdali jejich fungování nemůže být negativně ovlivněno elektromagnetickými vlnami vysílanými při používání bezklíčového systému.

TECHNICKÉ SPECIFIKACE

MODEL	Provedení	CLUB CAB		DOUBLE CAB		
	Pohon	4WD		4WD		
	Motor	DI-D	DI-D	DI-D	DI-D	
	Převodovka	6MT	6MT	6MT	6AT	
		AS&G	AS&G	AS&G	AS&G	
Výbavový stupeň	INVITE	INVITE	INTENSE	INTENSE, INSTYLE		
MOTOR	Typ (kód)	16ventilový řadový čtyřválec přeplňovaný s mezichladičem DOHC DI-D (4N14) + DPF + SCR (přídavek AdBlue®)				
	Zdvihový objem	ccm	2 268	2 268		
	Vrtání x zdvih	mm	86,0 x 97,6	86,0 x 97,6		
	Kompresní poměr		14,4	14,4		
	Úroveň emisí		EURO 6d temp	EURO 6d temp		
	Max. výkon (čistý EEC)	kW (k)/ot/min	110 (150) / 3 500	110 (150) / 3 500		
Max. točivý moment	Nm /ot/min	400 / 1 750 - 2 250	400 / 1 750 - 2 250			
PALIVOVÁ SOUSTAVA	Systém vstřikování	COMMON-RAIL		COMMON-RAIL		
	Typ paliva	Motorová nafta		Motorová nafta		
	Objem palivové nádrže	l	75	75		
JÍZDNÍ VÝKONY A SPOTŘEBA	Max. rychlost	km/h	174	174	174	171
	Spotřeba paliva dle normy NEDC*					
	Městský provoz	l/100 km	8,5	8,7	8,5	8,4
	Mimoměstský provoz	l/100 km	6,9	6,9	7,1	7,5
	Kombinovaný provoz	l/100km	7,5	7,5	7,6	7,9
	Emise CO ₂ , kombinovaný provoz dle normy NEDC*	g/km	198	198	200	206
	Spotřeba paliva dle normy WLTP					
	Nízká rychlost	l/100 km	9,2	9,2	9,3	11,1
	Střední rychlost	l/100 km	7,9	7,9	8,1	9,7
	Vysoká rychlost	l/100 km	7,6	7,6	7,8	8,6
Extra vysoká rychlost	l/100 km	9,7	9,7	9,9	10,1	
Kombinovaný provoz	l/100 km	8,6	8,6	8,8	9,7	
Emise CO ₂ , kombinovaný provoz dle normy WLTP	g/km	226	226	231	254	
PŘEVODOVKA	Typ	6stupňová manuální	6stupňová manuální	6stupňová manuální	6stupňová automatická	
	Spojka	Dvoukotočová s talířovou pružinou, ovládaná hydraulicky	Dvoukotočová s talířovou pružinou, ovládaná hydraulicky	Dvoukotočová s talířovou pružinou, ovládaná hydraulicky	Měníč točivého momentu	
	Převodové poměry					
	1		4,280	4,280	4,280	3,600
	2		2,298	2,298	2,298	2,090
	3		1,437	1,437	1,437	1,488
	4		1,000	1,000	1,000	1,000
	5		0,776	0,776	0,776	0,687
	6		0,651	0,651	0,651	0,580
Zpátečka		3,959	3,959	3,959	3,732	
Stálý převodový poměr		3,917	3,917	3,917	4,272	
REDUKČNÍ PŘEVODOVKA	Převodové poměry					
	Standardní převod		1,000	1,000	1,000	1,000
	Redukovaný převod		2,566	2,566	2,566	2,566

TECHNICKÉ SPECIFIKACE

MODEL	Provedení	CLUB CAB		DOUBLE CAB		
	Pohon	4WD		4WD		
	Motor	DI-D	DI-D	DI-D	DI-D	
	Převodovka	6MT	6MT	6MT	6AT	
	Výbavový stupeň	AS&G	AS&G	AS&G	AS&G	
		INVITE	INVITE	INTENSE	INTENSE, INSTYLE	
ROZMĚRY A HMOTNOSTI	Celková délka	mm	5 215	5 225	5 305	5 305
	Celková šířka	mm	1 815	1 815	1 815	1 815
	Celková výška	mm	1 775	1 775	1 775	1 775
	Rozvor kol	mm	3 000	3 000	3 000	3 000
	Rozchod kol vpředu / vzadu	mm	1 520 / 1 515	1 520 / 1 515	1 520 / 1 515	1 520 / 1 515
	Světlná výška	mm	205	205	205	205
	Světlná výška mezi nápravami	mm	235	235	235	235
	Provozní hmotnost	kg	2 010	2 045	2 105	2 110
	Největší technicky přípustná hmotnost	kg	2 920	3 010	3 110	3 110
	Hmotnost brzděného přívěsu	kg	3 000		3 100	
	Hmotnost nebrzděného přívěsu	kg	750		750	
	Minimální poloměr otáčení	m	5,9		5,9	
	Délka nákladového prostoru	mm	1 850		1 520	
	Šířka nákladového prostoru	mm	1 470		1 470	
	Výška nákladového prostoru	mm	475		475	
	Výška ložné plochy nad zemí	mm	850		850	
Počet míst		4		5		
ŘÍZENÍ	Typ	Hřebenové s hydraulickým posilovačem				
ZAVĚŠENÍ	Přední náprava	Nezávislé s vinutými pružinami				
	Zadní náprava	Pevná náprava s listovými pružinami				
BRZDY	Přední	Ventilované kotoučové (294mm)	Ventilované kotoučové (294mm)	Ventilované kotoučové (320mm)	Ventilované kotoučové (320mm)	
	Zadní	Bubnové				
PNEUMATIKY A DISKY	Přední a zadní	245/70 R16 111S RF	245/70 R16 111S RF	265/60 R18 110H	265/60 R18 110H	
VLASTNOSTI V TERÉNU	Maximální boční náklon	45,0°	45,0°	45,0°	45,0°	
	Přední nájezdový úhel	30,0°	30,0°	30,0°	30,0°	
	Zadní nájezdový úhel	22,0°	22,0°	22,0°	22,0°	
	Přejezdový úhel	24,0°	24,0°	24,0°	24,0°	

* Hodnoty byly zjištěny dle normy WLTP a následně přepočteny na hodnoty dle normy NEDC

SCHEMATICKÉ ZNÁZORNĚNÍ ROZMĚRŮ

Club Cab

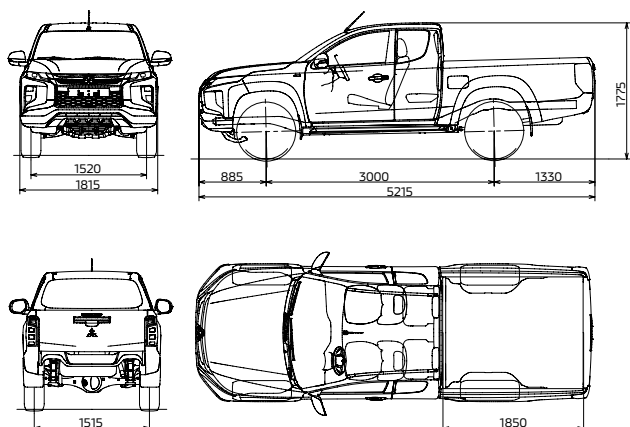

Double Cab

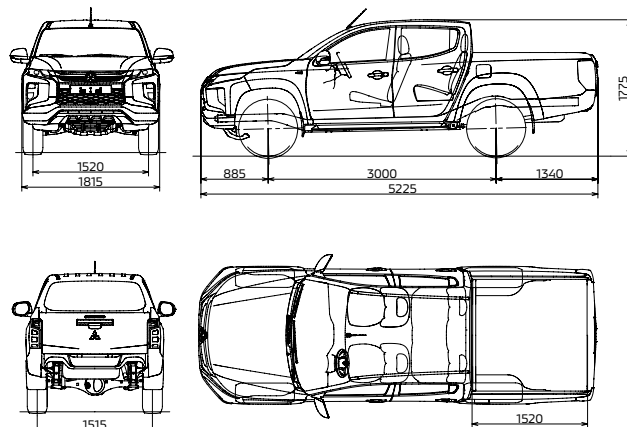

Všechny údaje jsou uvedeny v milimetrech.



www.facebook.com/MitsubishiCZ
www.facebook.com/MitsubishiMotorsSlovensko



www.instagram.com/mitsubishimotorscz
www.instagram.com/mitsubishimotorslovensko



www.youtube.com/MMotorscz
www.youtube.com/MitsubishiSlovensko

RECYKLACE STARÝCH VOZIDEL

Ochrana životního prostředí je pro nás samozřejmostí. Společnost Mitsubishi Motors navrhuje a vyrábí vysoce kvalitní vozidla a jejich součásti s cílem poskytnout svým zákazníkům motorová vozidla s dlouhou životností a vynikající služby tak, aby bylo možné zachovat optimální provozní stav vozidla. Chováme velkou úctu k životnímu prostředí a využíváme materiály, které mohou být po skončení životnosti vašeho vozu Mitsubishi recyklovány a znovu použity. Po skončení životnosti vezmeme váš vůz zpět a recyklujeme jej způsobem příznivým k životnímu prostředí v souladu se směrnicí EU o vozidlech na konci životnosti a zároveň v souladu se všemi platnými zákonnými opatřeními.

Veškerá vozidla společnosti Mitsubishi Motors (do celkové hmotnosti 3,5 t) prodaná po 1. červenci 2002 budou od posledního majitele bezplatně odebrána na některém z určených sběrných míst, ovšem za podmínky, že vozidlo bude zahrnovat všechny hlavní součásti a nebude obsahovat odpad. Od 1. ledna 2007 toto platí pro všechna vozidla Mitsubishi Motors, bez ohledu na datum prodeje. K dispozici je síť sběrných míst přijímajících vozidla společnosti Mitsubishi Motors na konci jejich životnosti, což zaručuje, že váš vůz bude recyklován způsobem ohleduplným k životnímu prostředí. Možnosti pro recyklaci vozidel a jejich komponentů jsou v současné době neustále vyhodnocovány a zlepšovány, s cílem dosáhnout v budoucnosti ještě vyššího procenta recyklovatelnosti.

Další podrobnosti najdete na adrese www.mitsubishi-motors.cz/sk.

BEZSTAROSTNÝ PROVOZ

Více než 2 500 autorizovaných servisních míst Mitsubishi Motors po celé Evropě je připraveno Vám pomoci bez ohledu na to, kde se právě nacházíte.

PROFESIONÁLNÍ SERVIS

Každý nový vůz potřebuje pravidelnou údržbu a servis, abyste se vždy dostali tam, kam potřebujete, a hlavně, aby byla zaručena bezpečnost vaše i vašich spolujezdců. Potřebnou péči jsou připraveni zajistit vyškolení profesionálové - MITSUBISHI SERVIS s využitím speciální diagnostické techniky a originálních náhradních dílů Mitsubishi Motors. Zajistí tak maximální životnost a spolehlivost vašeho vozu. S vašimi požadavky se můžete obrátit 24 hodin denně z domova i z kanceláře na MITSUBISHI ONLINE SERVIS (www.mitsubishi-motors.cz/sk).

ORIGINÁLNÍ NÁHRADNÍ DÍLY MITSUBISHI MOTORS

I ta nejmenší technická závada může být příčinou nehody. Proto byly všechny originální náhradní díly Mitsubishi Motors vyvinuty a přezkoušeny podle přísných norem kvality. Doporučujeme používat originální náhradní díly Mitsubishi Motors, aby byla zachována integrita a bezpečnost vašeho vozu i vašich spolujezdců. Originální náhradní díly Mitsubishi Motors jsou k dispozici u všech autorizovaných opravců Mitsubishi. Jsme pyšní na to, že se pravidelně umísťujeme na předních místech žebříčku kvality prodejných služeb.

ZÁRUKA JE SAMOZŘEJMOSTÍ



Všechna nová vozidla Mitsubishi se standardně dodávají s pětiletou zárukou, maximálně však do ujetí 100 000 km, podle toho, který stav nastane dříve.

Záruka na neprorezavění karoserie zahrnuje proděravění karoserie v důsledku koroze po dobu prvních 12 let. Statistiky spolehlivosti vozů značky Mitsubishi jsou vynikající, ale pokud byste přesto potřebovali pomoc, nabízíme vám asistenční službu MAP.

MAP – BEZPLATNÁ ASISTENČNÍ SLUŽBA



Abychom názorně demonstrovali náš závazek zachovat vaši mobilitu i důvěru, kterou máme ve spolehlivost našich vozů, obdržíte spolu s vaším novým vozem Mitsubishi zdarma kartu MAP platnou po dobu tří let. MAP představuje balík asistenčních služeb Mitsubishi Motors a s kartou MAP v kapse je vaše mobilita zaručena ve více než 30 zemích po celé Evropě. Pokud byste někdy potřebovali pomoc v případě selhání vozu, nehody, odcizení nebo vandalismu – bez ohledu na to, kde jste, 24 hodin denně, 7 dní v týdnu – stačí zavolat na telefonní číslo na vaší kartě a problém bude vyřešen na místě. V případě závažnějších obtíží bude váš vůz odtážen k nejbližšímu autorizovanému opravci vozů Mitsubishi a budou vám nabídnuty takové služby jako hotel, pokračování v cestě, náhradní vůz a repatriace vozidla. Za předpokladu, že budete se svým vozem navštěvovat autorizovaný servis Mitsubishi i po uplynutí prvních třech let provozu, bude vaše mobilita zaručena i po následujícím rok nebo do dalšího servisního intervalu (podle toho, co nastane dříve), a to až do stáří 15 let vozidla.

ORIGINÁLNÍ PŘÍSLUŠENSTVÍ MITSUBISHI MOTORS

Mitsubishi Motors vytváří dokonale moderní vozy, doslova nabitě nejmmodernější automobilovou technikou, které splňují, ba dokonce převyšují nároky moderního motoristického života. Avšak rozhodnutí o tom, co je dokonalost, záleží pouze na vás. Proto vám nabízíme široký sortiment doplňků a příslušenství, které vám umožní vytvořit si vlastní nové Mitsubishi. Můžete tak plně uspokojit své potřeby ve všech ohledech.

Veškerá data, údaje a vyobrazení jsou určeny pouze k informačnímu účelu a tento materiál není nabídkou, resp. návrhem na uzavření smlouvy. Údaje uváděné o spotřebách a emisích vozidel odpovídají měřením dle příslušných směrnic a nařízení EU nebo předpisů EHK a mohou se lišit od hodnot dosahovaných v reálném provozu. Veškeré informace uvedené v tomto materiálu se týkají výhradně nových vozidel nabízených prostřednictvím autorizované prodejní sítě Mitsubishi Motors v České republice a Slovenské republice. Dovozece si vyhrazuje právo na změnu provedení vozidel a technických parametrů bez předchozího upozornění. Pro více informací se, prosím, obraťte na Vašeho nejbližšího autorizovaného prodejce Mitsubishi Motors. Všechna práva vyhrazena.

Importér ČR
M MOTORS CZ s.r.o.
info@mitsubishi-motors.cz
www.mitsubishi-motors.cz

Importér SR
M MOTORS SK s.r.o.
info@mitsubishi-motors.sk
www.mitsubishi-motors.sk

